

WOESTE 166

CRÉÉ LE
2023-10-26

Surface totale 259.73 m ²	Étages 4	Pièces 35	Salles de bain 3
--	--------------------	---------------------	----------------------------

WOESTE 166

SURFACE TOTALE : 259.73 m² • SURFACE HABITABLE : 224.55 m² • ÉTAGES : 4 • PIÈCES : 35



▼ Rez-de-chaussée

SURFACE TOTALE : 80.72 m² • SURFACE HABITABLE : 45.54 m² • PIÈCES : 11



CETTE SUPERFICIE TOTALE CORRESPOND À L'ADDITION DES MESURES NETTES DE TOUTES LES PIÈCES, SANS COMPTER LES MURS, LES PASSAGES ENTRE LES PIÈCES ET LES GAINES TECHNIQUES

0 1 2 3 4 5m

1:120

Page 2/23

WOESTE 166

SURFACE TOTALE : 259.73 m² • SURFACE HABITABLE : 224.55 m² • ÉTAGES : 4 • PIÈCES : 35



▼ Buanderie Rez-de-chaussée

LARGEUR : 2.43 m • LONGUEUR : 3.50 m
SURFACE : 8.51 m² • PÉRIMÈTRE : 11.86 m

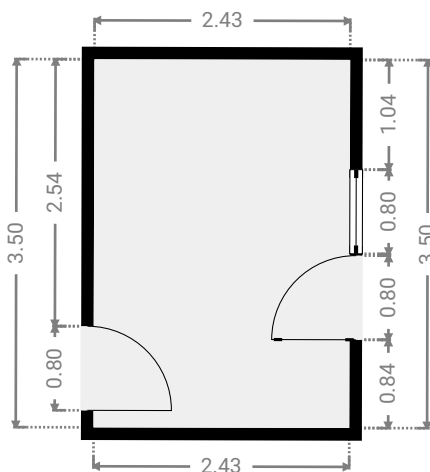
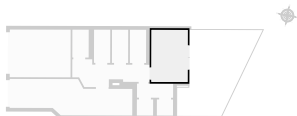

▼ Terrasse Rez-de-chaussée

LARGEUR : 5.74 m • LONGUEUR : 5.79 m
SURFACE : 22.07 m² • PÉRIMÈTRE : 20.93 m

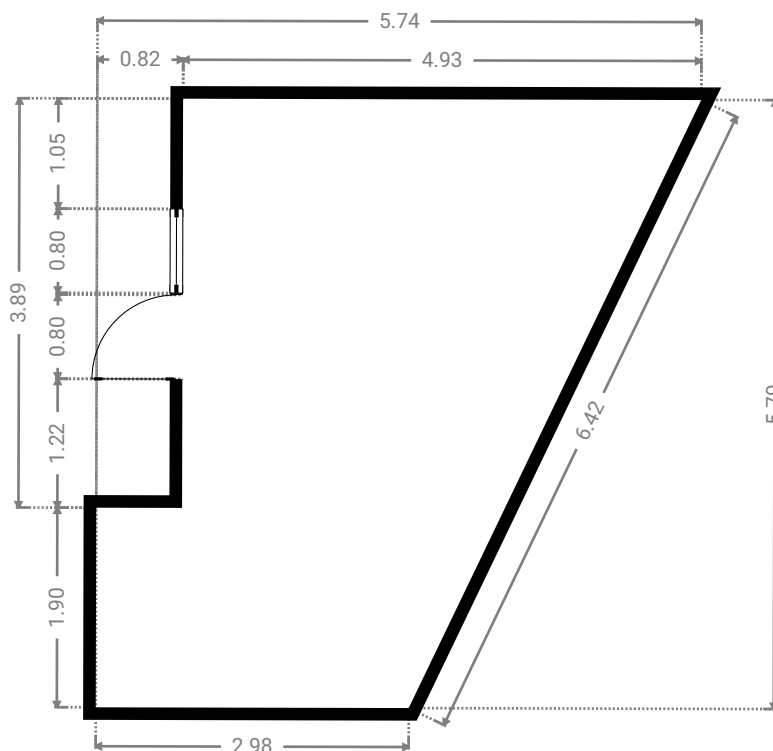

CETTE SUPERFICIE TOTALE CORRESPOND À L'ADDITION DES MESURES NETTES DE TOUTES LES PIÈCES, SANS COMPTER LES MURS, LES PASSAGES ENTRE LES PIÈCES ET LES GAINES TECHNIQUES

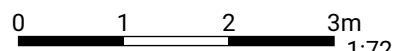

WOESTE 166

SURFACE TOTALE : 259.73 m² • SURFACE HABITABLE : 224.55 m² • ÉTAGES : 4 • PIÈCES : 35

▼ Cave 1 Rez-de-chaussée

LARGEUR : 1.10 m • LONGUEUR : 1.87 m
SURFACE : 2.05 m² • PÉRIMÈTRE : 5.94 m

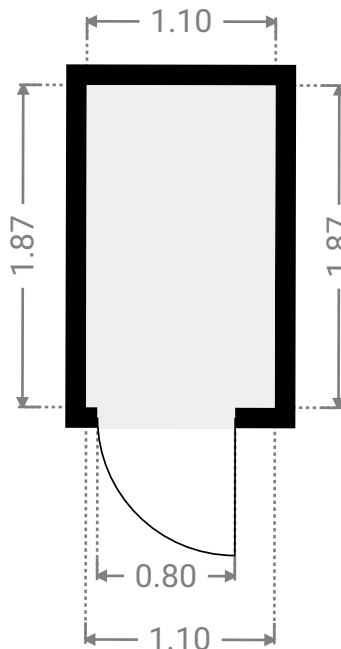

▼ Cave 2 Rez-de-chaussée

LARGEUR : 1.09 m • LONGUEUR : 2.23 m
SURFACE : 2.43 m² • PÉRIMÈTRE : 6.64 m

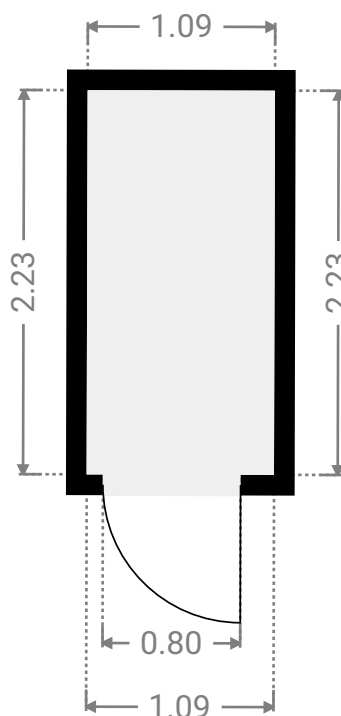

WOESTE 166

SURFACE TOTALE : 259.73 m² • SURFACE HABITABLE : 224.55 m² • ÉTAGES : 4 • PIÈCES : 35

▼ Cave 3 Rez-de-chaussée

LARGEUR : 1.09 m • LONGUEUR : 2.23 m
SURFACE : 2.43 m² • PÉRIMÈTRE : 6.64 m

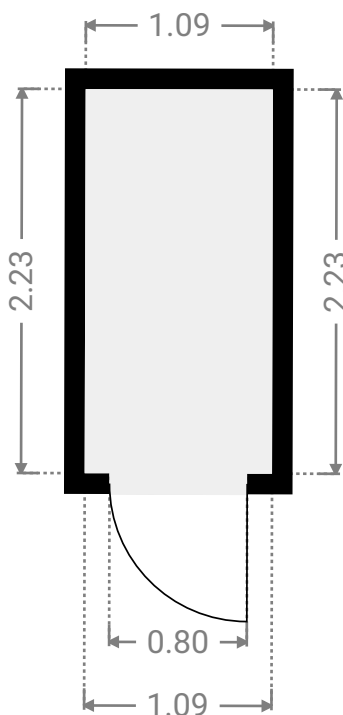
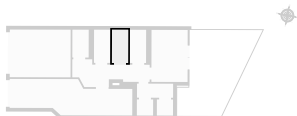

▼ Cave 4 Rez-de-chaussée

LARGEUR : 1.09 m • LONGUEUR : 2.23 m
SURFACE : 2.43 m² • PÉRIMÈTRE : 6.64 m

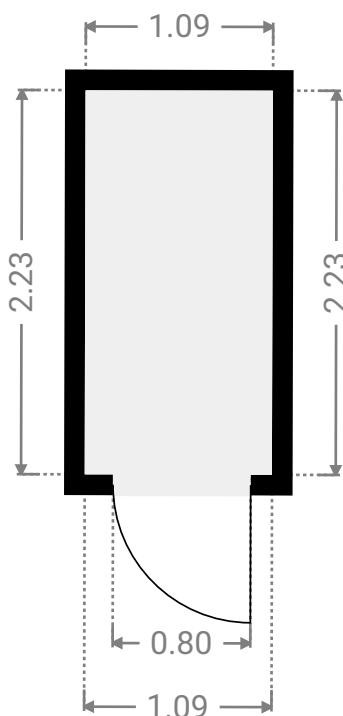
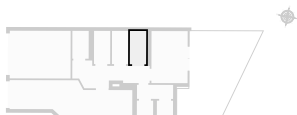

WOESTE 166

SURFACE TOTALE : 259.73 m² • SURFACE HABITABLE : 224.55 m² • ÉTAGES : 4 • PIÈCES : 35



▼ Cave 5 Rez-de-chaussée

LARGEUR : 1.09 m • LONGUEUR : 1.08 m
SURFACE : 1.18 m² • PÉRIMÈTRE : 4.35 m

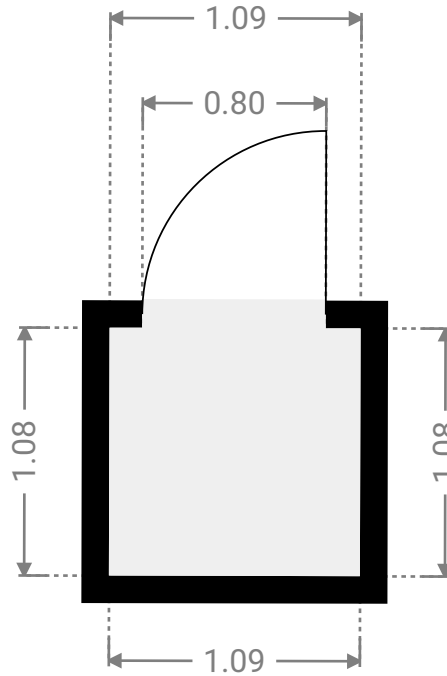
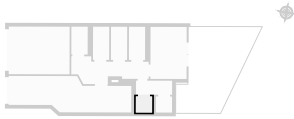

▼ Cave 6 Rez-de-chaussée

LARGEUR : 1.09 m • LONGUEUR : 1.08 m
SURFACE : 1.17 m² • PÉRIMÈTRE : 4.33 m

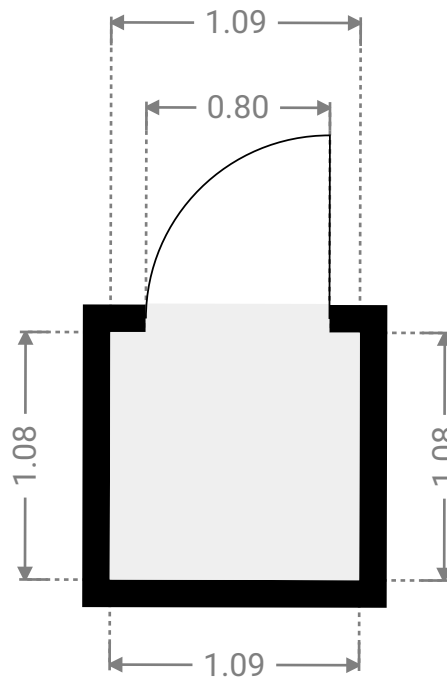

CETTE SUPERFICIE TOTALE CORRESPOND À L'ADDITION DES MESURES NETTES DE TOUTES LES PIÈCES, SANS COMPTER LES MURS, LES PASSAGES ENTRE LES PIÈCES ET LES GAINES TECHNIQUES

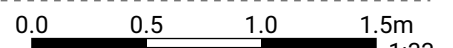

WOESTE 166

SURFACE TOTALE : 259.73 m² • SURFACE HABITABLE : 224.55 m² • ÉTAGES : 4 • PIÈCES : 35



▼ Couloir Rez-de-chaussée

LARGEUR : 5.21 m • LONGUEUR : 1.87 m
SURFACE : 6.78 m² • PÉRIMÈTRE : 14.22 m

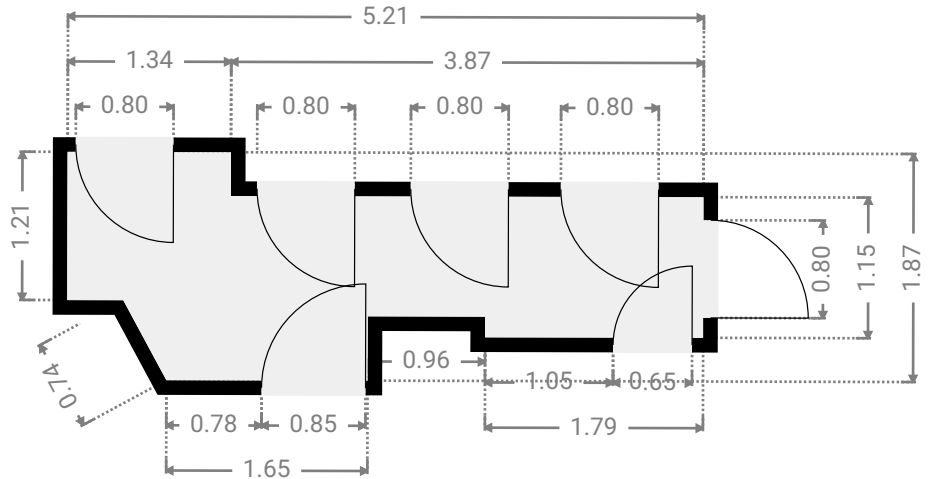
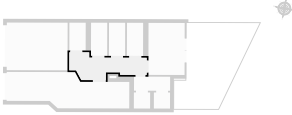

▼ Couloir Rez-de-chaussée

LARGEUR : 2.43 m • LONGUEUR : 0.94 m
SURFACE : 2.29 m² • PÉRIMÈTRE : 6.75 m

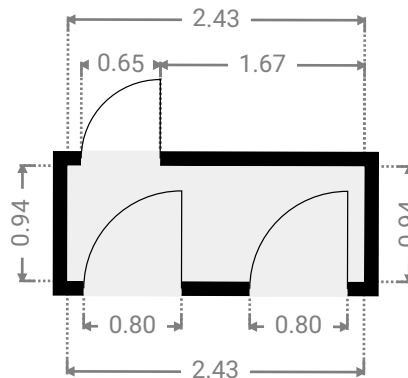
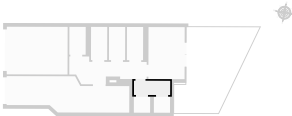

WOESTE 166

SURFACE TOTALE : 259.73 m² • SURFACE HABITABLE : 224.55 m² • ÉTAGES : 4 • PIÈCES : 35



▼ Garage Rez-de-chaussée

LARGEUR : 4.09 m • LONGUEUR : 3.20 m
SURFACE : 13.12 m² • PÉRIMÈTRE : 14.60 m

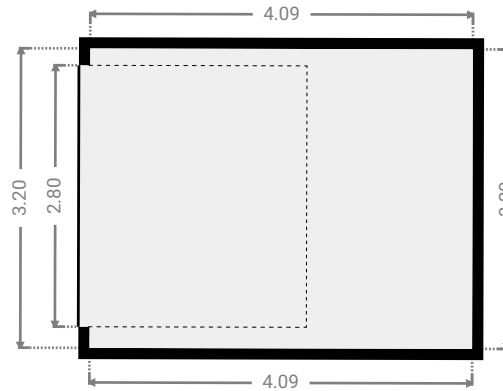
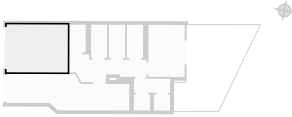

▼ Hall Rez-de-chaussée

LARGEUR : 8.26 m • LONGUEUR : 2.44 m
SURFACE : 16.31 m² • PÉRIMÈTRE : 20.82 m

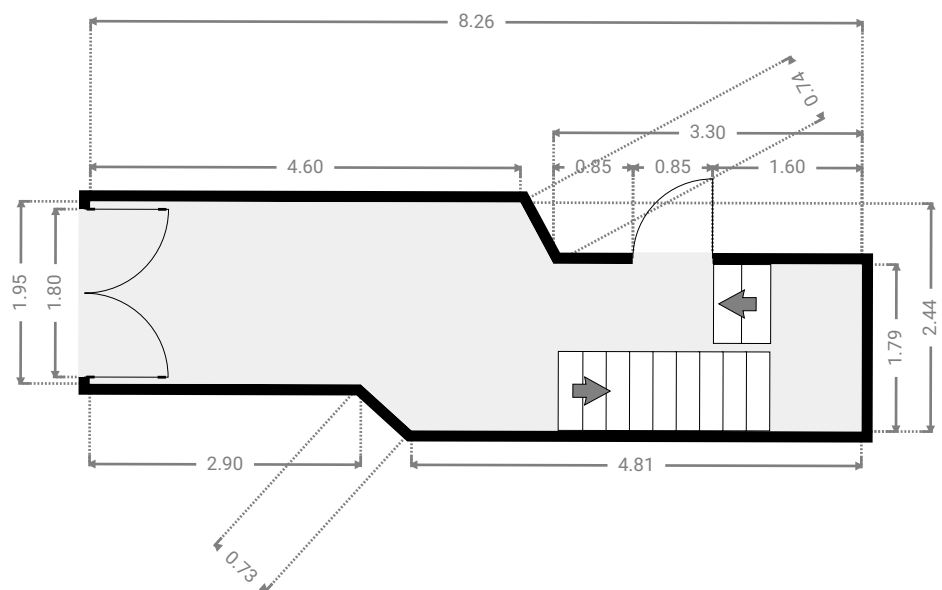
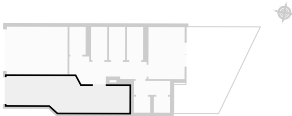

CETTE SUPERFICIE TOTALE CORRESPOND À L'ADDITION DES MESURES NETTES DE TOUTES LES PIÈCES, SANS COMPTER LES MURS, LES PASSAGES ENTRE LES PIÈCES ET LES GAINES TECHNIQUES

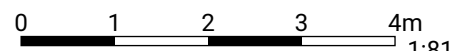

WOESTE 166

SURFACE TOTALE : 259.73 m² • SURFACE HABITABLE : 224.55 m² • ÉTAGES : 4 • PIÈCES : 35



▼ 1er étage

SURFACE TOTALE : 59.67 m² • SURFACE HABITABLE : 59.67 m² • PIÈCES : 8

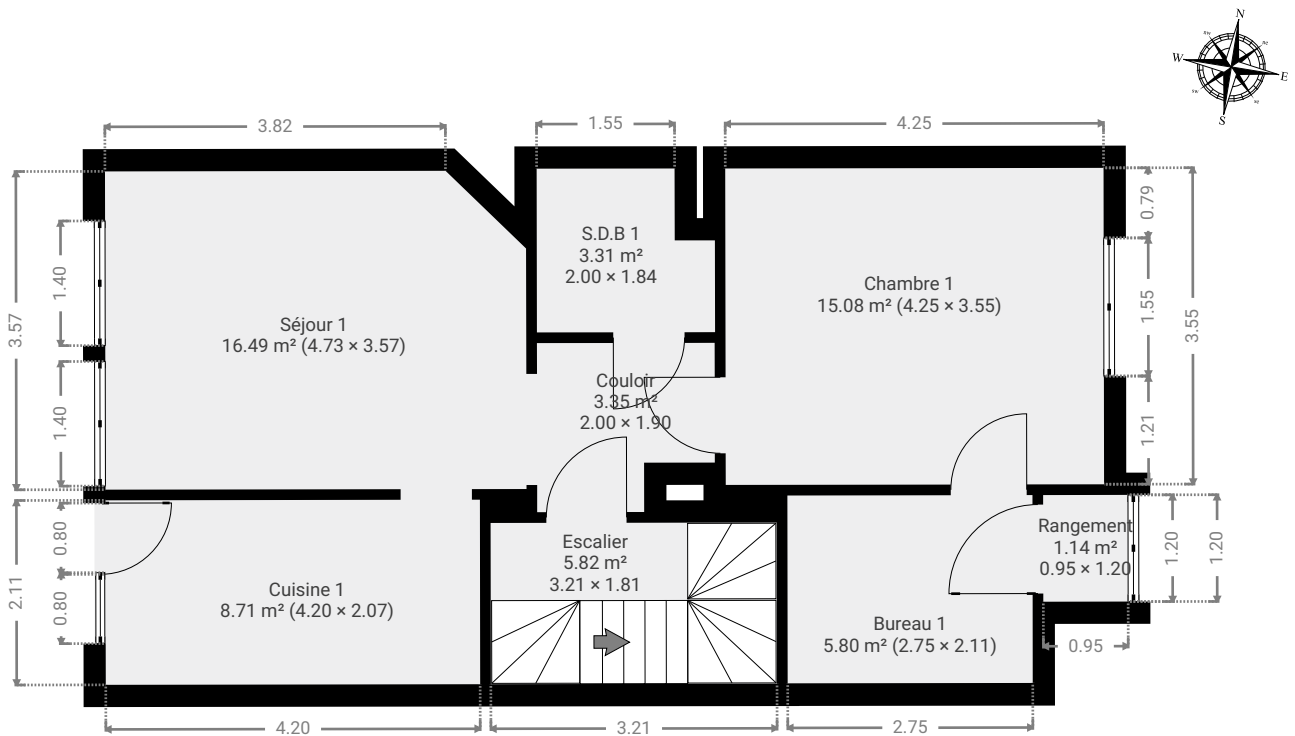

CETTE SUPERFICIE TOTALE CORRESPOND À L'ADDITION DES MESURES NETTES DE TOUTES LES PIÈCES, SANS COMPTER LES MURS, LES PASSAGES ENTRE LES PIÈCES ET LES GAINES TECHNIQUES

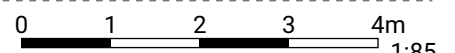

WOESTE 166

SURFACE TOTALE : 259.73 m² • SURFACE HABITABLE : 224.55 m² • ÉTAGES : 4 • PIÈCES : 35



▼ Bureau 1 1er étage

LARGEUR : 2.75 m • LONGUEUR : 2.11 m
SURFACE : 5.80 m² • PÉRIMÈTRE : 9.72 m

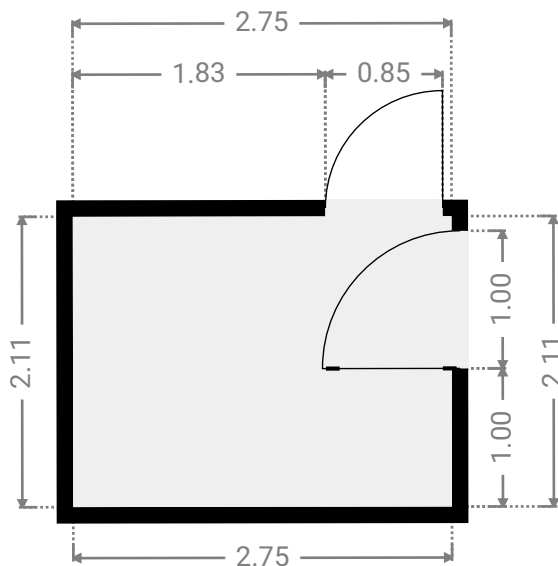
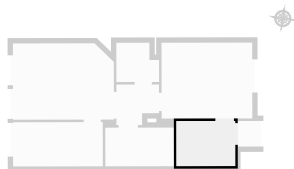

▼ Chambre 1 1er étage

LARGEUR : 4.25 m • LONGUEUR : 3.55 m
SURFACE : 15.08 m² • PÉRIMÈTRE : 15.60 m

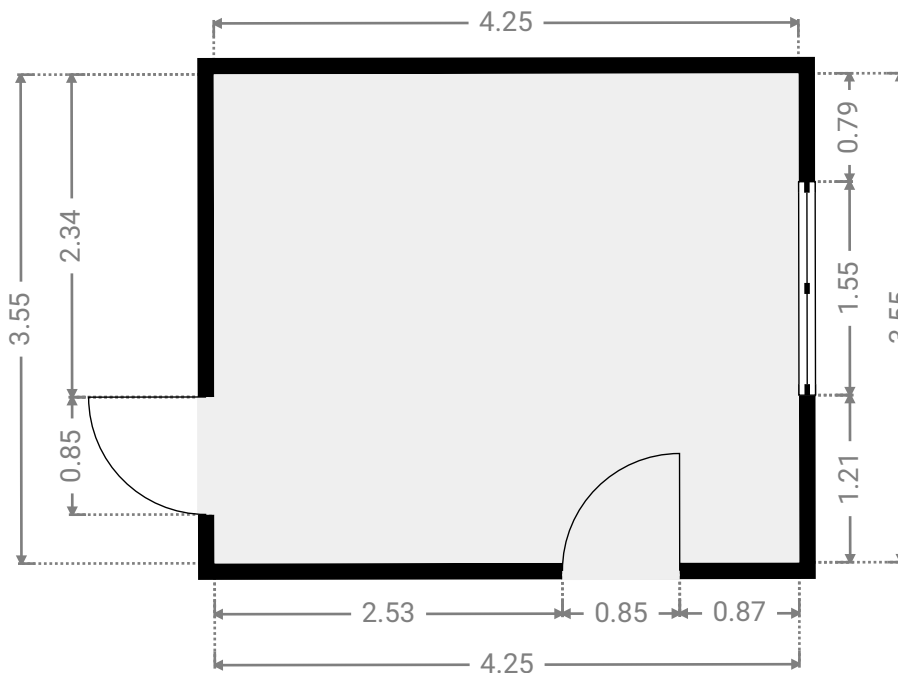
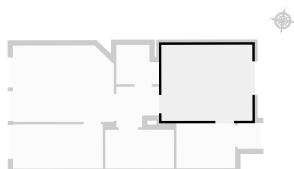

CETTE SUPERFICIE TOTALE CORRESPOND À L'ADDITION DES MESURES NETTES DE TOUTES LES PIÈCES, SANS COMPTER LES MURS, LES PASSAGES ENTRE LES PIÈCES ET LES GAINES TECHNIQUES

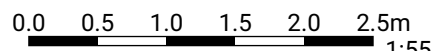

WOESTE 166

SURFACE TOTALE : 259.73 m² • SURFACE HABITABLE : 224.55 m² • ÉTAGES : 4 • PIÈCES : 35



▼ Couloir 1er étage

LARGEUR : 2.00 m • LONGUEUR : 1.90 m
SURFACE : 3.35 m² • PÉRIMÈTRE : 7.79 m

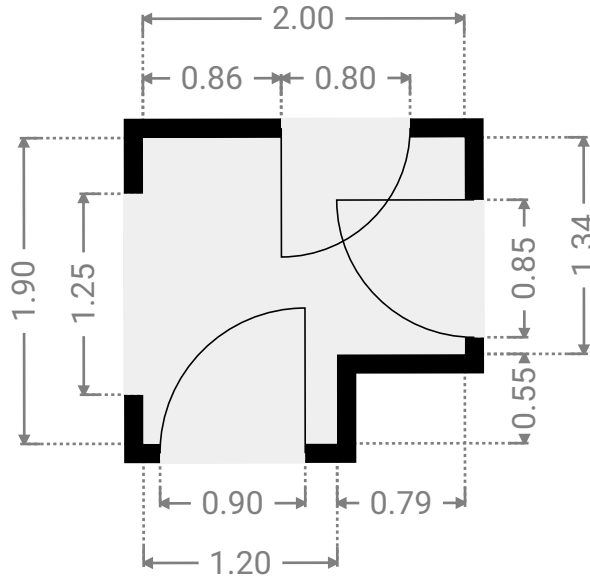
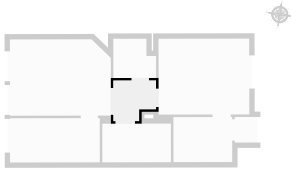

▼ Cuisine 1 1er étage

LARGEUR : 4.20 m • LONGUEUR : 2.07 m
SURFACE : 8.71 m² • PÉRIMÈTRE : 12.55 m

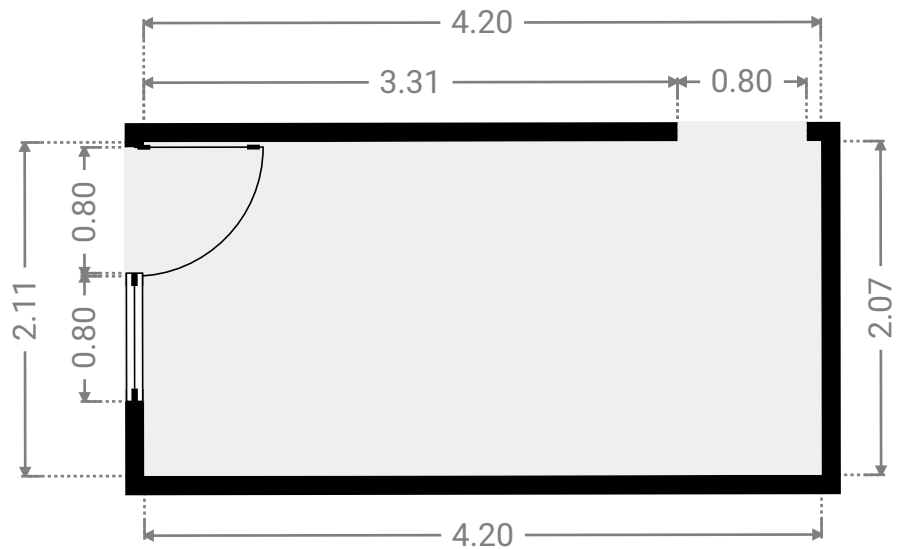
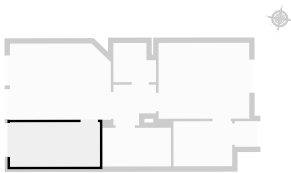

WOESTE 166

SURFACE TOTALE : 259.73 m² • SURFACE HABITABLE : 224.55 m² • ÉTAGES : 4 • PIÈCES : 35



▼ Escalier 1er étage

LARGEUR : 3.21 m • LONGUEUR : 1.81 m
SURFACE : 5.82 m² • PÉRIMÈTRE : 10.05 m

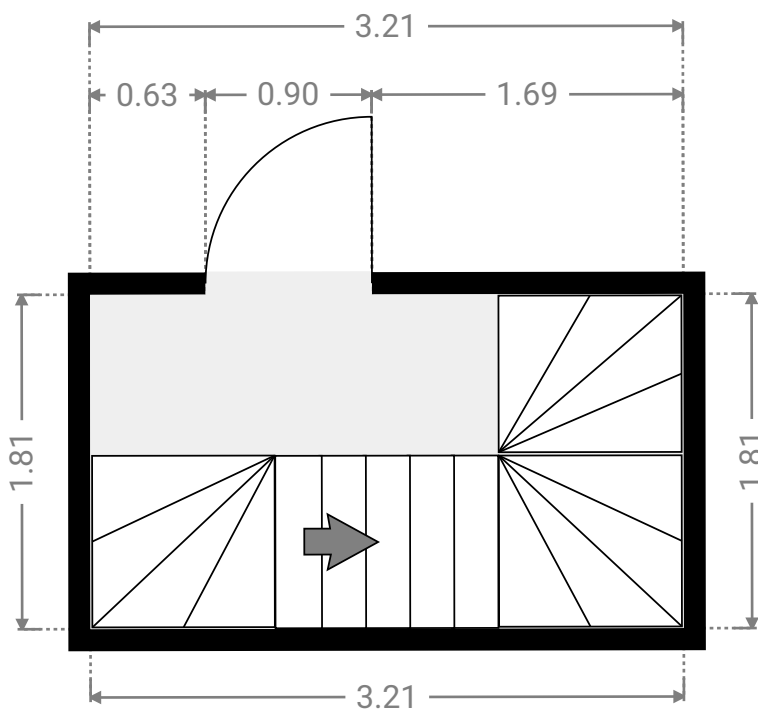
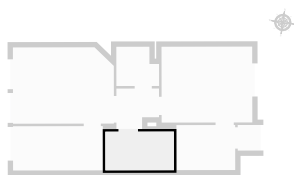

▼ Rangement 1er étage

LARGEUR : 0.95 m • LONGUEUR : 1.20 m
SURFACE : 1.14 m² • PÉRIMÈTRE : 4.30 m

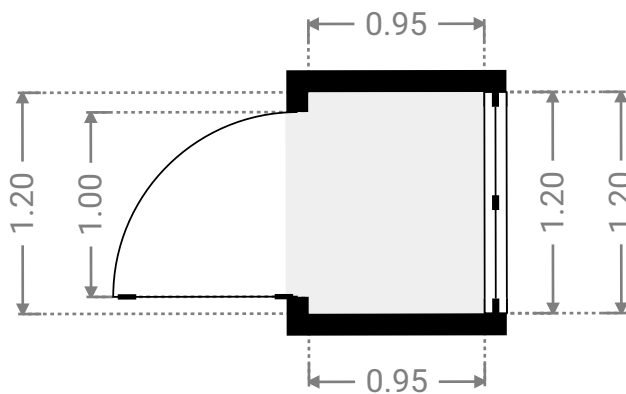
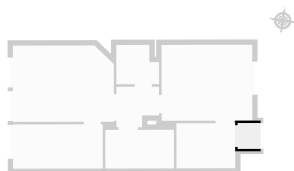

WOESTE 166

SURFACE TOTALE : 259.73 m² • SURFACE HABITABLE : 224.55 m² • ÉTAGES : 4 • PIÈCES : 35



▼ S.D.B 1 1er étage

LARGEUR : 2.00 m • LONGUEUR : 1.84 m
SURFACE : 3.31 m² • PÉRIMÈTRE : 7.68 m

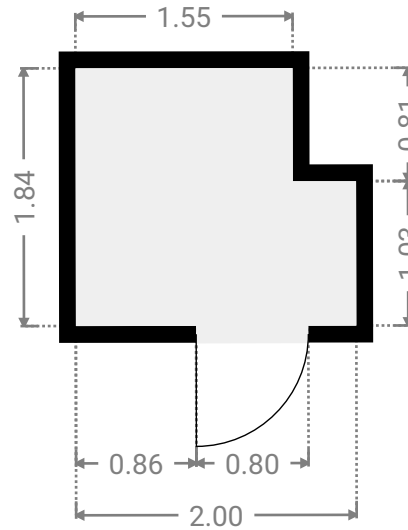
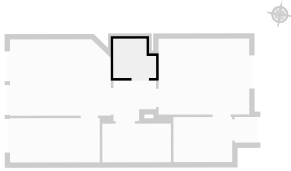

▼ Séjour 1 1er étage

LARGEUR : 4.73 m • LONGUEUR : 3.57 m
SURFACE : 16.49 m² • PÉRIMÈTRE : 16.08 m

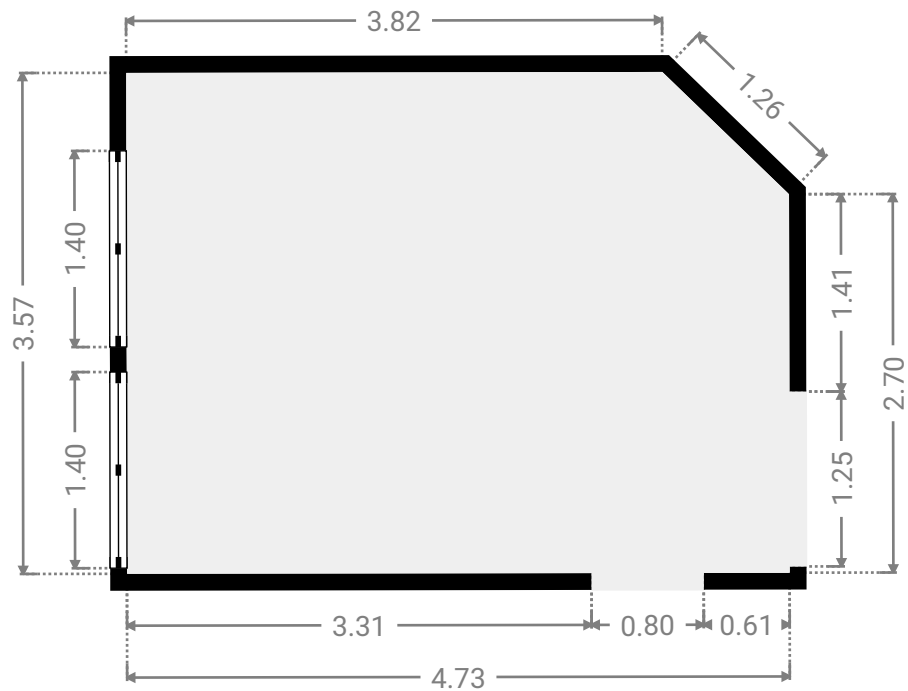
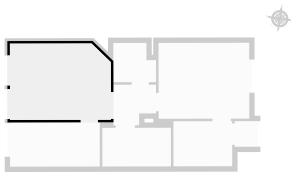

CETTE SUPERFICIE TOTALE CORRESPOND À L'ADDITION DES MESURES NETTES DE TOUTES LES PIÈCES, SANS COMPTER LES MURS, LES PASSAGES ENTRE LES PIÈCES ET LES GAINES TECHNIQUES

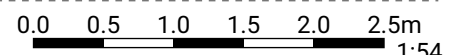

WOESTE 166

SURFACE TOTALE : 259.73 m² • SURFACE HABITABLE : 224.55 m² • ÉTAGES : 4 • PIÈCES : 35



▼ 2e étage

SURFACE TOTALE : 59.67 m² • SURFACE HABITABLE : 59.67 m² • PIÈCES : 8

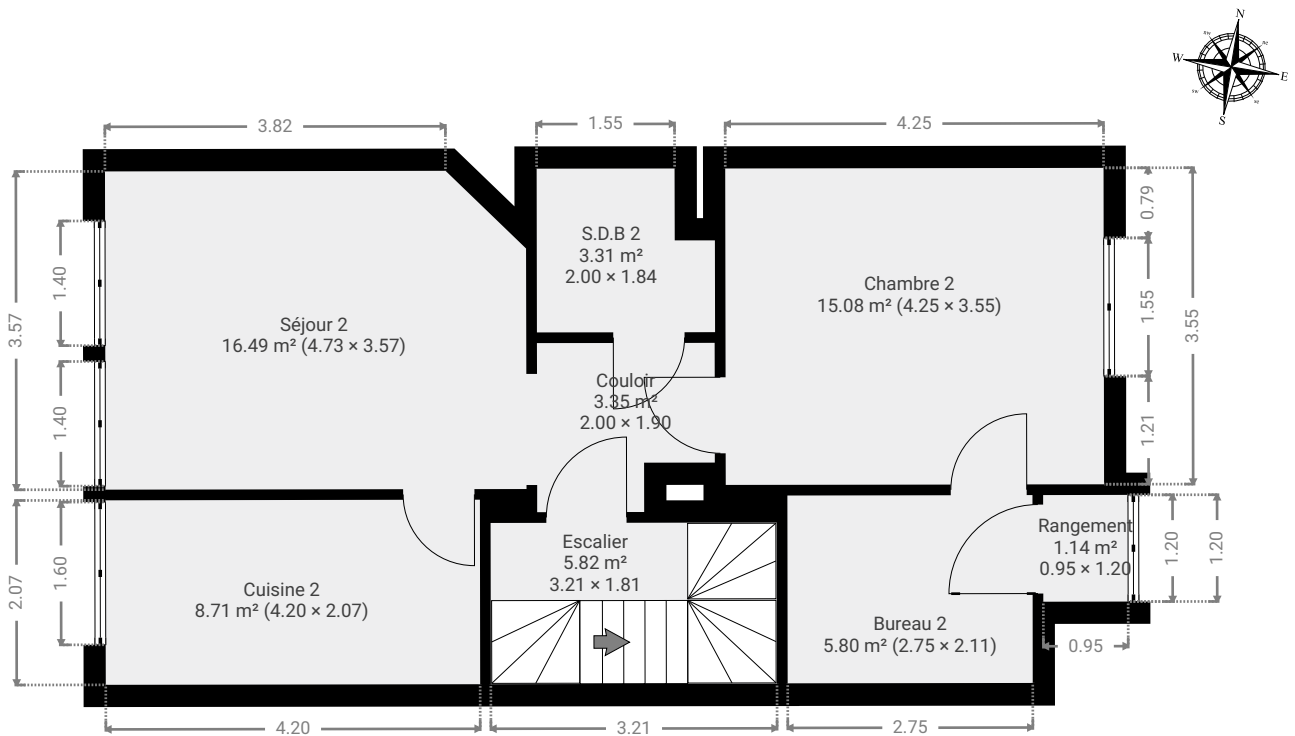

CETTE SUPERFICIE TOTALE CORRESPOND À L'ADDITION DES MESURES NETTES DE TOUTES LES PIÈCES, SANS COMPTER LES MURS, LES PASSAGES ENTRE LES PIÈCES ET LES GAINES TECHNIQUES

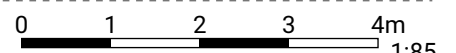

WOESTE 166

SURFACE TOTALE : 259.73 m² • SURFACE HABITABLE : 224.55 m² • ÉTAGES : 4 • PIÈCES : 35



▼ Bureau 2 2e étage

LARGEUR : 2.75 m • LONGUEUR : 2.11 m
SURFACE : 5.80 m² • PÉRIMÈTRE : 9.72 m

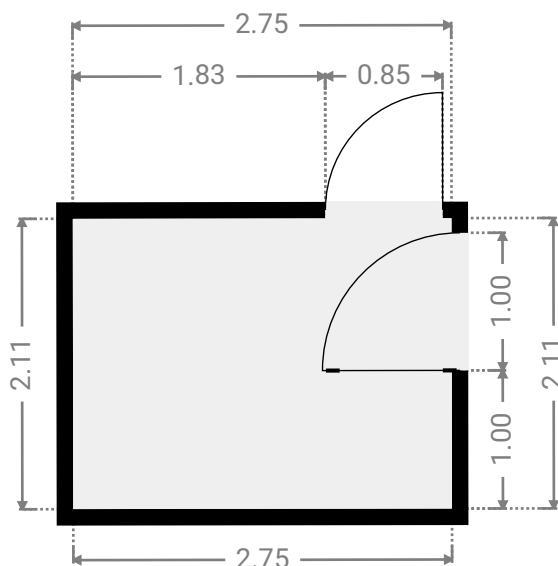
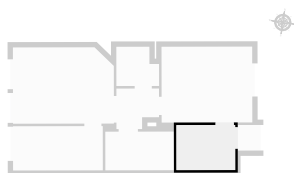

▼ Chambre 2 2e étage

LARGEUR : 4.25 m • LONGUEUR : 3.55 m
SURFACE : 15.08 m² • PÉRIMÈTRE : 15.60 m

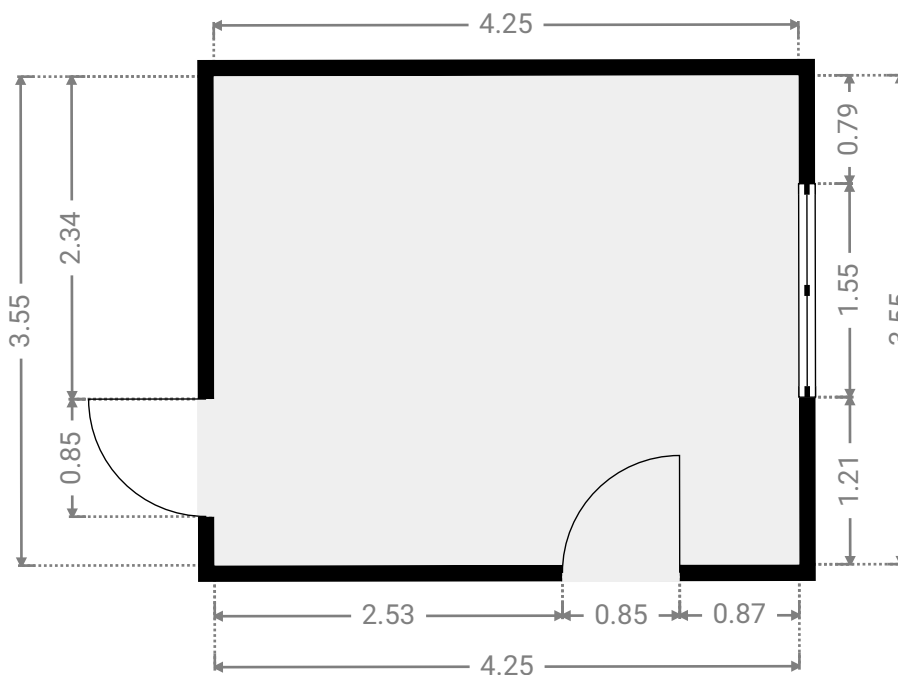
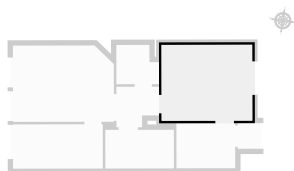

WOESTE 166

SURFACE TOTALE : 259.73 m² • SURFACE HABITABLE : 224.55 m² • ÉTAGES : 4 • PIÈCES : 35

▼ Couloir 2e étage

LARGEUR : 2.00 m • LONGUEUR : 1.90 m
SURFACE : 3.35 m² • PÉRIMÈTRE : 7.79 m

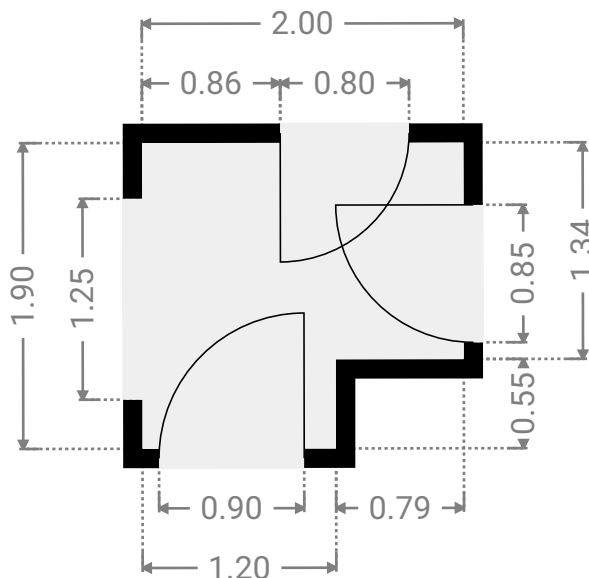
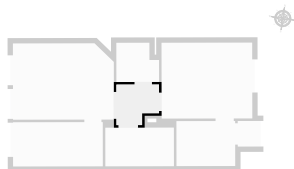

▼ Cuisine 2 2e étage

LARGEUR : 4.20 m • LONGUEUR : 2.07 m
SURFACE : 8.71 m² • PÉRIMÈTRE : 12.55 m

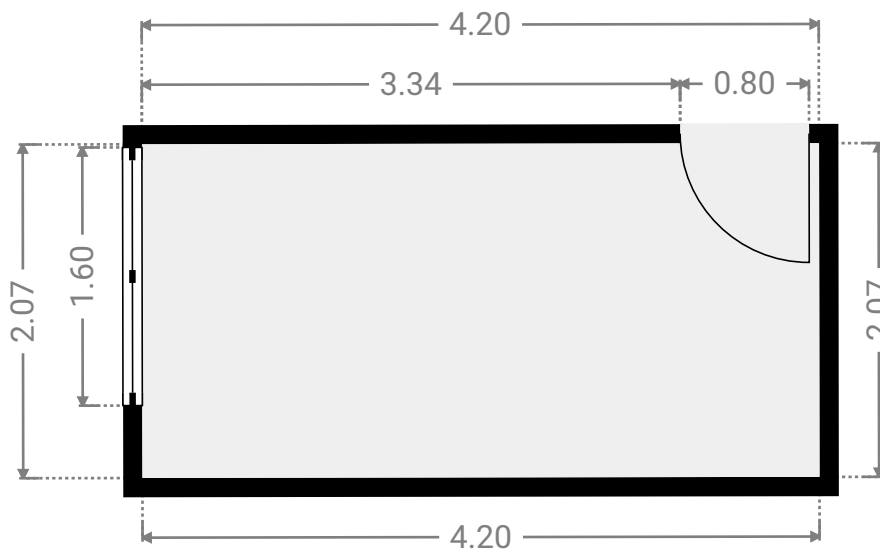
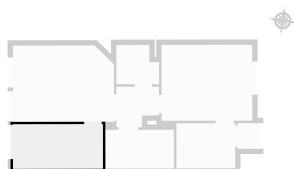

WOESTE 166

SURFACE TOTALE : 259.73 m² • SURFACE HABITABLE : 224.55 m² • ÉTAGES : 4 • PIÈCES : 35



▼ Escalier 2e étage

LARGEUR : 3.21 m • LONGUEUR : 1.81 m
SURFACE : 5.82 m² • PÉRIMÈTRE : 10.05 m

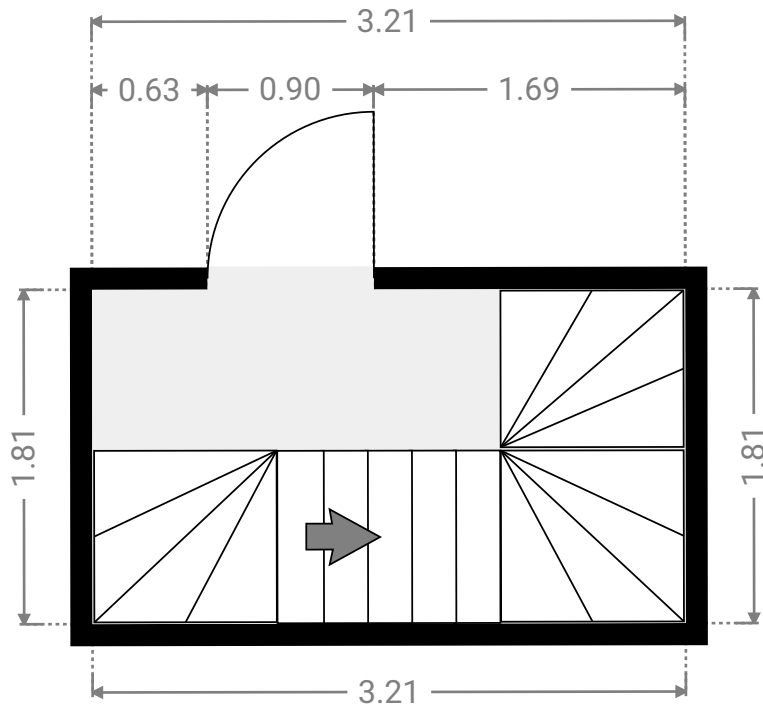
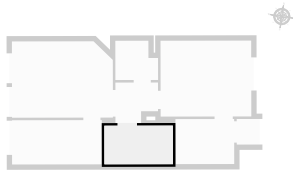

▼ Rangement 2e étage

LARGEUR : 0.95 m • LONGUEUR : 1.20 m
SURFACE : 1.14 m² • PÉRIMÈTRE : 4.30 m

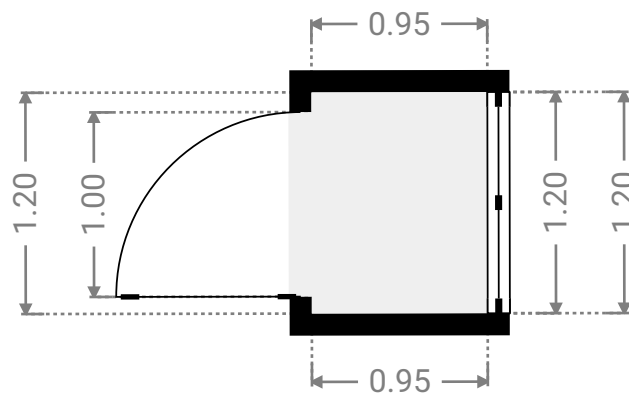
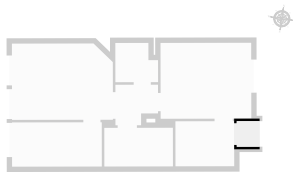

CETTE SUPERFICIE TOTALE CORRESPOND À L'ADDITION DES MESURES NETTES DE TOUTES LES PIÈCES, SANS COMPTER LES MURS, LES PASSAGES ENTRE LES PIÈCES ET LES GAINES TECHNIQUES

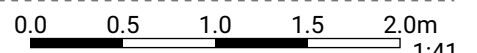

WOESTE 166

SURFACE TOTALE : 259.73 m² • SURFACE HABITABLE : 224.55 m² • ÉTAGES : 4 • PIÈCES : 35



▼ S.D.B 2 2e étage

LARGEUR : 2.00 m • LONGUEUR : 1.84 m
SURFACE : 3.31 m² • PÉRIMÈTRE : 7.68 m

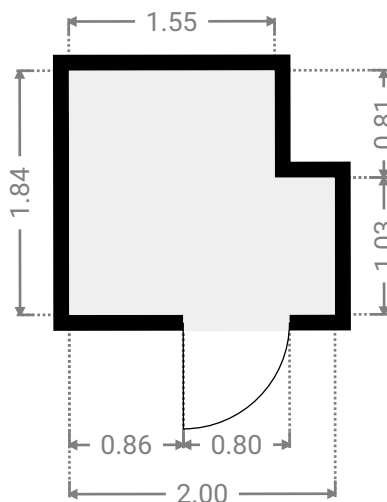
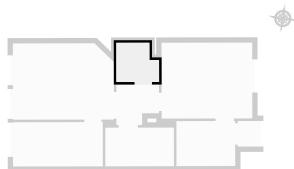

▼ Séjour 2 2e étage

LARGEUR : 4.73 m • LONGUEUR : 3.57 m
SURFACE : 16.49 m² • PÉRIMÈTRE : 16.08 m

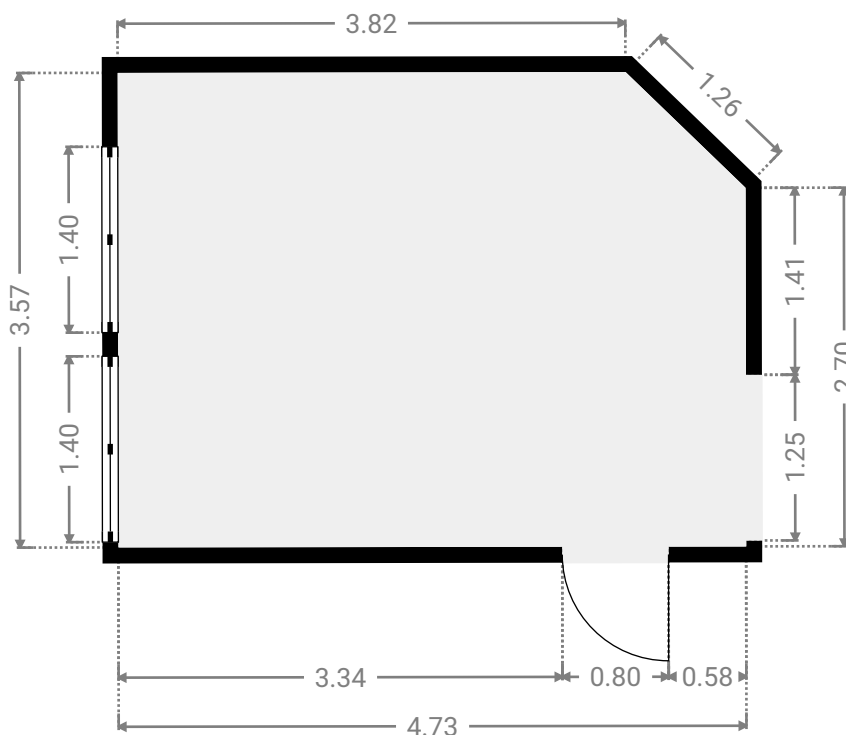
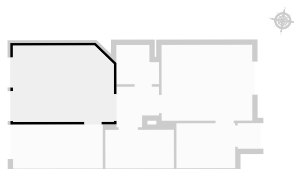

CETTE SUPERFICIE TOTALE CORRESPOND À L'ADDITION DES MESURES NETTES DE TOUTES LES PIÈCES, SANS COMPTER LES MURS, LES PASSAGES ENTRE LES PIÈCES ET LES GAINES TECHNIQUES

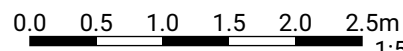

WOESTE 166



SURFACE TOTALE : 259.73 m² • SURFACE HABITABLE : 224.55 m² • ÉTAGES : 4 • PIÈCES : 35

▼ 3e étage

SURFACE TOTALE : 59.67 m² • SURFACE HABITABLE : 59.67 m² • PIÈCES : 8

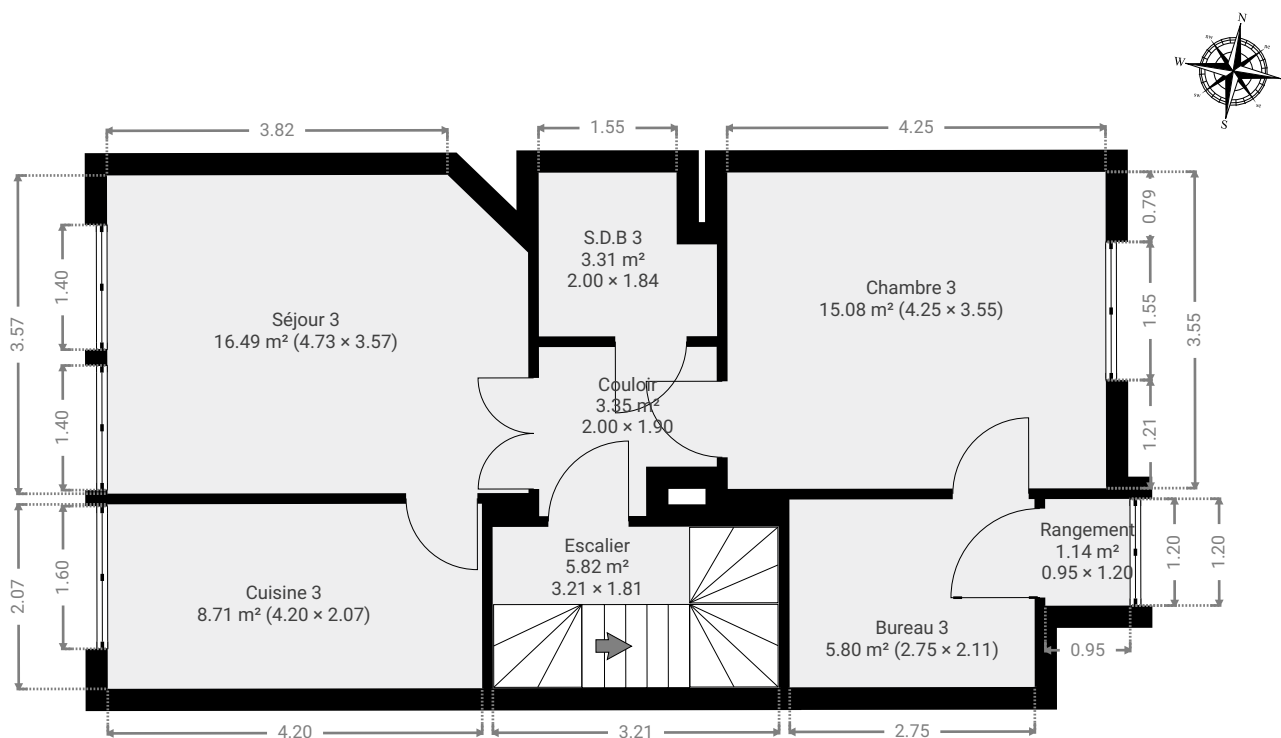

CETTE SUPERFICIE TOTALE CORRESPOND À L'ADDITION DES MESURES NETTES DE TOUTES LES PIÈCES, SANS COMPTER LES MURS, LES PASSAGES ENTRE LES PIÈCES ET LES GAINES TECHNIQUES

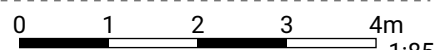

WOESTE 166

SURFACE TOTALE : 259.73 m² • SURFACE HABITABLE : 224.55 m² • ÉTAGES : 4 • PIÈCES : 35



▼ Bureau 3 3e étage

LARGEUR : 2.75 m • LONGUEUR : 2.11 m
SURFACE : 5.80 m² • PÉRIMÈTRE : 9.72 m

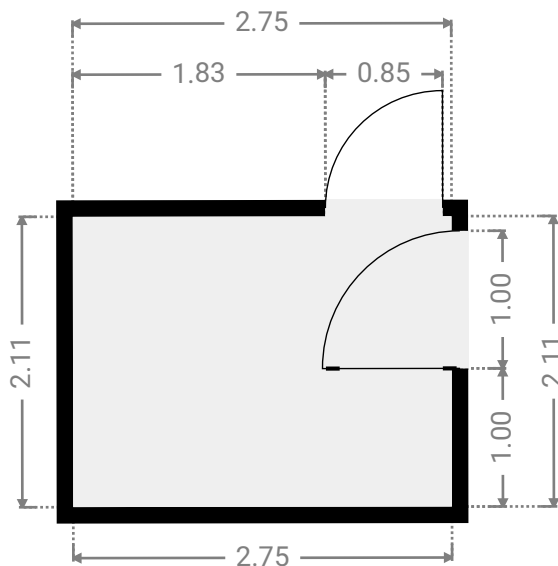
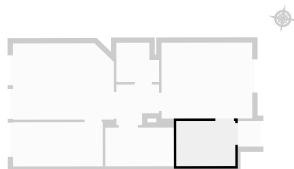

▼ Chambre 3 3e étage

LARGEUR : 4.25 m • LONGUEUR : 3.55 m
SURFACE : 15.08 m² • PÉRIMÈTRE : 15.60 m

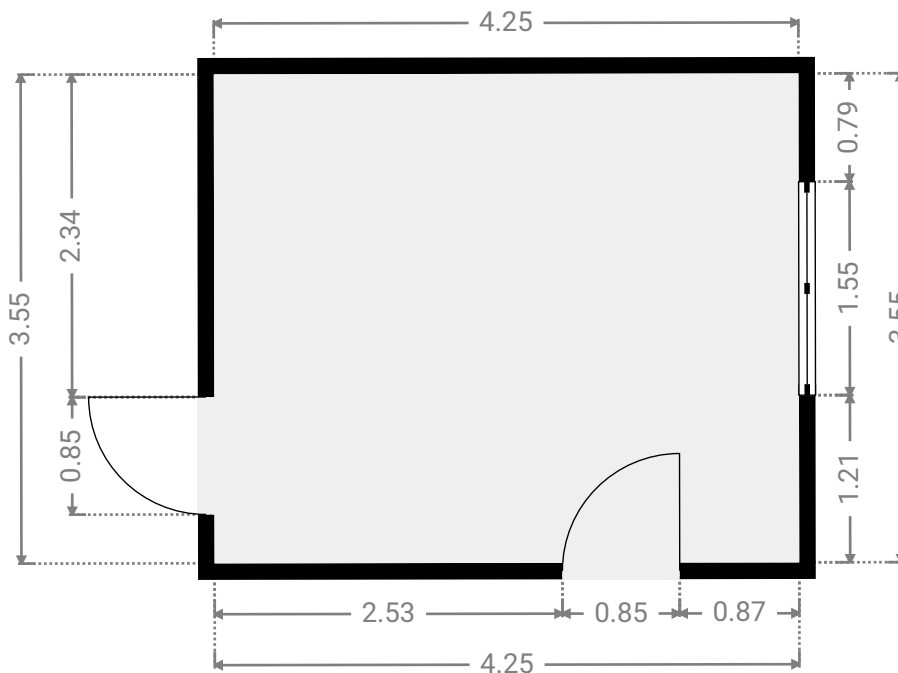
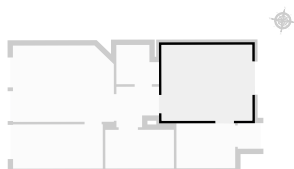

WOESTE 166

SURFACE TOTALE : 259.73 m² • SURFACE HABITABLE : 224.55 m² • ÉTAGES : 4 • PIÈCES : 35



▼ Couloir 3e étage

LARGEUR : 2.00 m • LONGUEUR : 1.90 m
SURFACE : 3.35 m² • PÉRIMÈTRE : 7.79 m

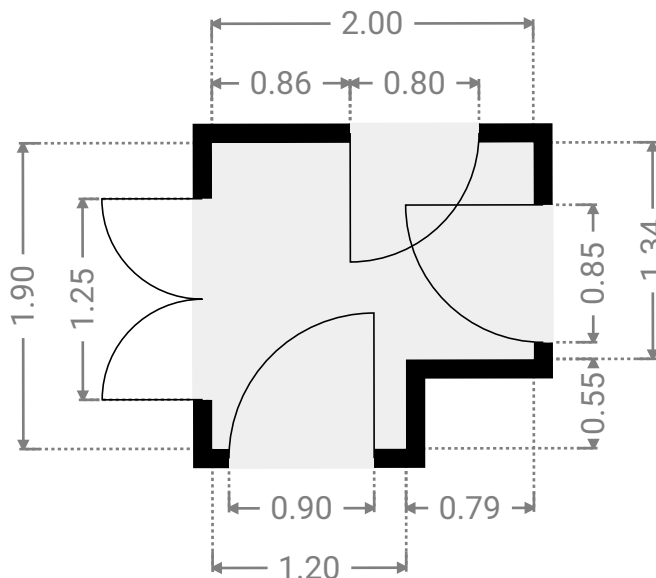
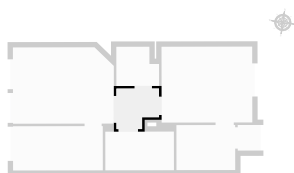

▼ Cuisine 3 3e étage

LARGEUR : 4.20 m • LONGUEUR : 2.07 m
SURFACE : 8.71 m² • PÉRIMÈTRE : 12.55 m

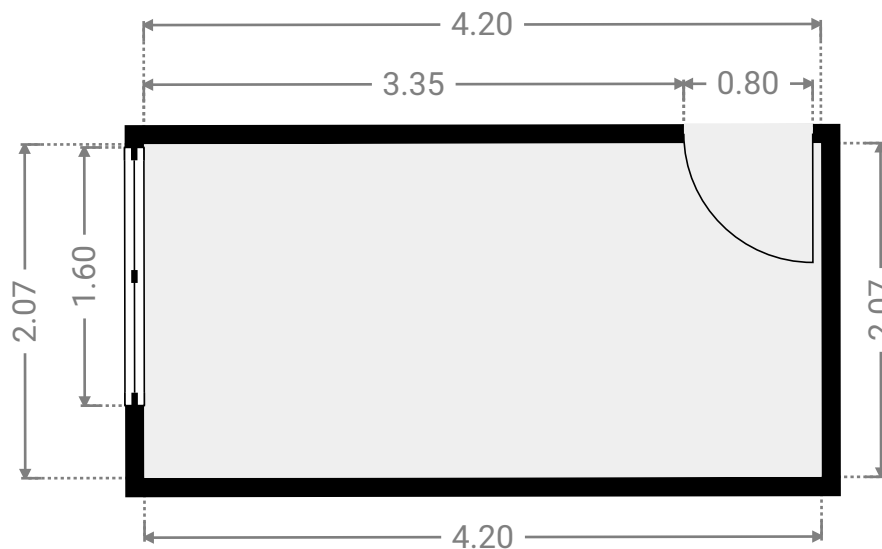
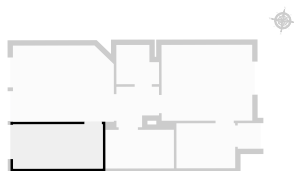

CETTE SUPERFICIE TOTALE CORRESPOND À L'ADDITION DES MESURES NETTES DE TOUTES LES PIÈCES, SANS COMPTER LES MURS, LES PASSAGES ENTRE LES PIÈCES ET LES GAINES TECHNIQUES

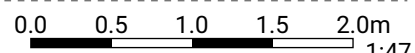

WOESTE 166

SURFACE TOTALE : 259.73 m² • SURFACE HABITABLE : 224.55 m² • ÉTAGES : 4 • PIÈCES : 35



▼ Escalier 3e étage

LARGEUR : 3.21 m • LONGUEUR : 1.81 m
SURFACE : 5.82 m² • PÉRIMÈTRE : 10.05 m

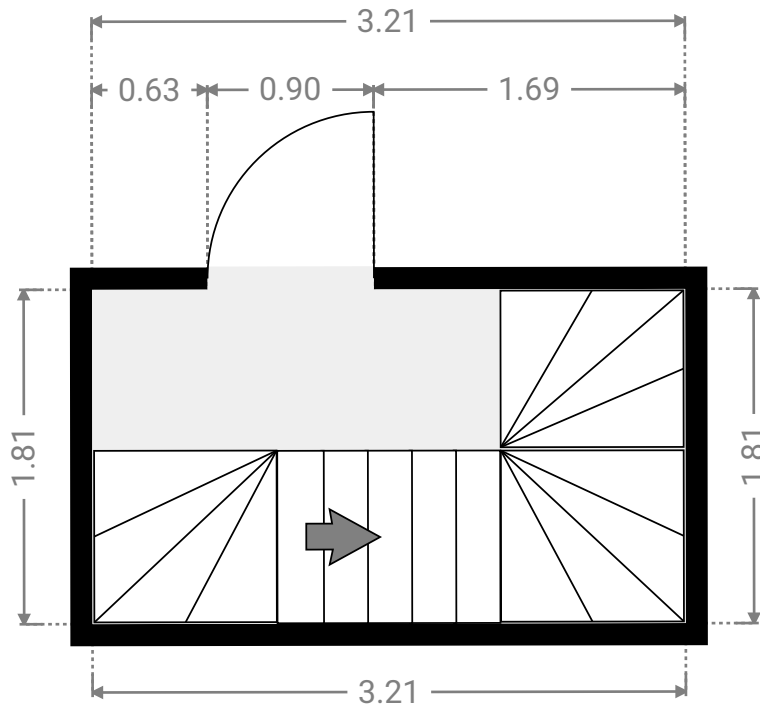
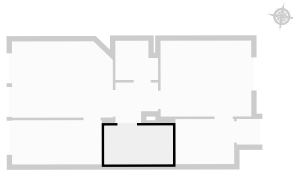

▼ Rangement 3e étage

LARGEUR : 0.95 m • LONGUEUR : 1.20 m
SURFACE : 1.14 m² • PÉRIMÈTRE : 4.30 m

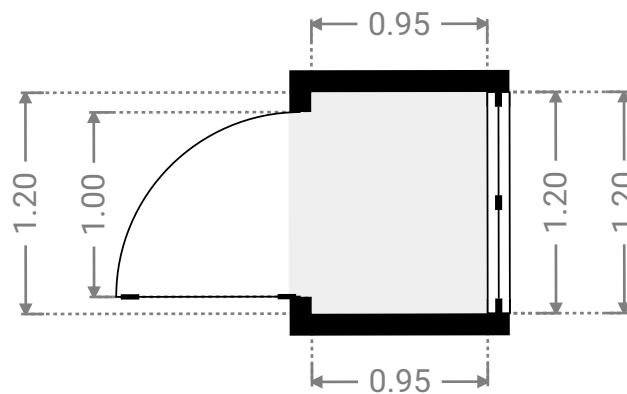
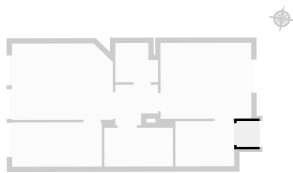

WOESTE 166

SURFACE TOTALE : 259.73 m² • SURFACE HABITABLE : 224.55 m² • ÉTAGES : 4 • PIÈCES : 35



▼ S.D.B 3 3e étage

LARGEUR : 2.00 m • LONGUEUR : 1.84 m
SURFACE : 3.31 m² • PÉRIMÈTRE : 7.68 m

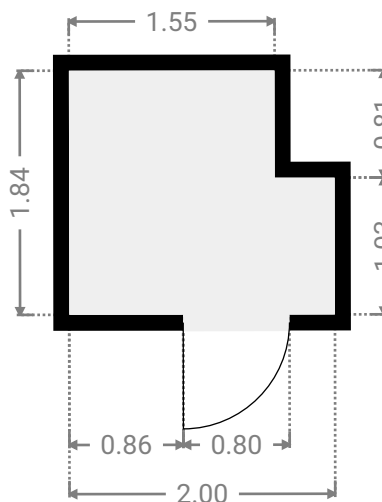
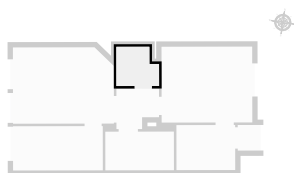

▼ Séjour 3 3e étage

LARGEUR : 4.73 m • LONGUEUR : 3.57 m
SURFACE : 16.49 m² • PÉRIMÈTRE : 16.08 m

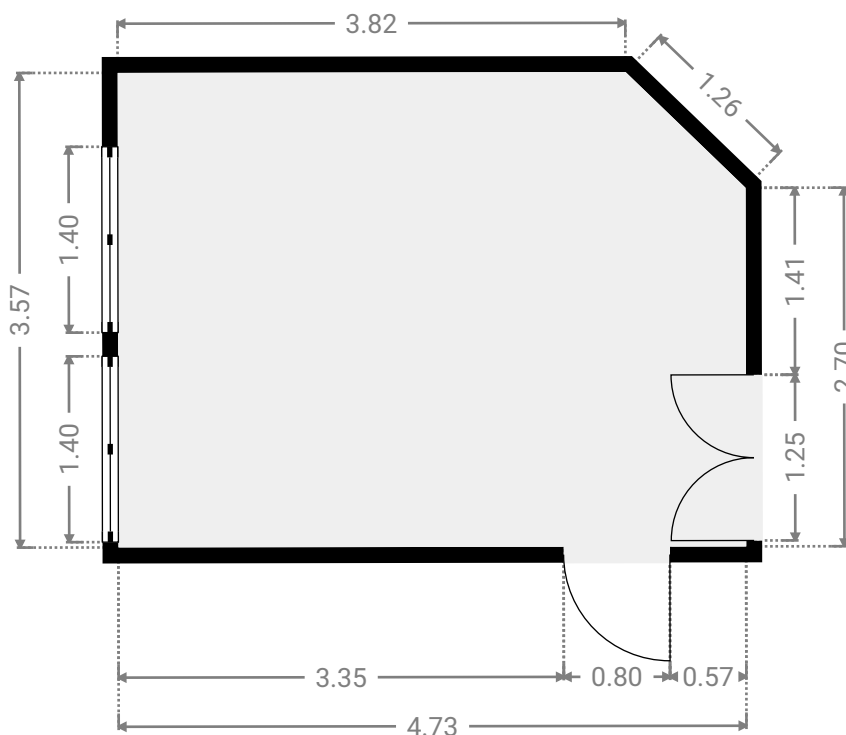
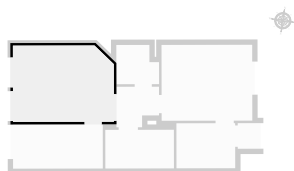

CETTE SUPERFICIE TOTALE CORRESPOND À L'ADDITION DES MESURES NETTES DE TOUTES LES PIÈCES, SANS COMPTER LES MURS, LES PASSAGES ENTRE LES PIÈCES ET LES GAINES TECHNIQUES

0.0 0.5 1.0 1.5 2.0 2.5m

1:57